

Especificações:

Potência Max por elemento 5 Kw
 Ganho Vide Tabela
 Faixa de Frequência..... 76,1 a 107,9 MHz
 Polarização..... Vertical
 Diagrama vertical..... Sob Demanda
 Impedância de entrada..... 50 ohms
 VSWR Max no canal..... 1,05 : 1
 Conector de entrada..... EIA 1-5/8", 3-1/8", 4-1/16"
 Quantidade de Níveis..... 1,2,3,4,6,8
 Largura de Banda..... 5 MHz*
 *Montagem com cabo e divisores.

Ganho						
Modelo	ADVB-1	ADVB-2	ADVB-3	ADVB-4	ADVB-6	ADVB-8
Vezes	0	2	3	4	6	8
dBd	1	3.0	4.77	6.0	7.76	9.03

Características Construtivas

Material Empregado:

Estrutura em latão e cobre
 Fixadores em aço inox e isoladores em PTFE
 Estrutura de sustentação em aço galvanizado

Montagem:

Fornecida com suportes compatíveis com tubos de 3,5" a 10" em aço

Acabamento:

Pintura anticorrosiva na cor laranja.

Modelo:

ADVB-(Nº NÍVEIS) - (FREQUÊNCIA) - (POTÊNCIA)
 1 - 8 76.1 – 107.9 MHz KWatts

Características Mecânicas

Modelo >	ADVB-1				ADVB-2				ADVB-3				ADVB-4				ADVB-5				ADVB-6			
Frequência	A	C	P	AE	A	C	P	AE	A	C	P	AE	A	C	P	AE	A	C	P	AE	A	C	P	AE
76.1 a 77.9	1756	878			5659	2830			9562	4781			13465	6732			17367	8684			21270	10635		
78.1 a 80.9	1711	856			5514	2757			9317	4658			13120	6560			16923	8461			20725	10363		
80.1 a 81.9	1669	834			5376	2688			9084	4542			12792	6396			16500	8250			20208	10104		
82.1 a 83.9	1628	814			5245	2623			8863	4431			12481	6240			16098	8049			19716	9858		
84.1 a 85.9	1589	795			5121	2560			8652	4326			12184	6092			15715	7858			19247	9623		
86.1 a 87.9	1552	776			5002	2501			8451	4226			11901	5950			15350	7675			18800	9400		
88.1 a 89.9	1517	759			4888	2444			8259	4130			11631	5815			15002	7501			18373	9186		
90.1 a 91.9	1483	742			4780	2390			8076	4038			11372	5686			14669	7334			17965	8983		
92.1 a 93.9	1451	726	14,0	0,15	4676	2338	35,0	0,43	7901	3950	56,0	0,71	11125	5563	77,0	0,95	14350	7175	98,0	1,27	17575	8787	119,0	1,55
94.1 a 95.9	1420	710			4577	2288			7733	3866			10889	5444			14045	7023			17201	8601		
96.1 a 97.9	1391	695			4481	2241			7572	3786			10662	5331			13753	6876			16843	8422		
98.1 a 99.9	1362	681			4390	2195			7417	3709			10445	5222			13472	6736			16500	8250		
100.1 a 101	1335	668			4302	2151			7269	3635			10236	5118			13203	6602			16170	8085		
102.1 a 103	1309	655			4218	2109			7127	3563			10036	5018			12945	6472			15854	7927		
104.1 a 105	1284	642			4137	2068			6990	3495			9843	4921			12696	6348			15549	7774		
106.1 a 107	1260	630			4059	2029			6858	3429			9657	4829			12457	6228			15256	7628		

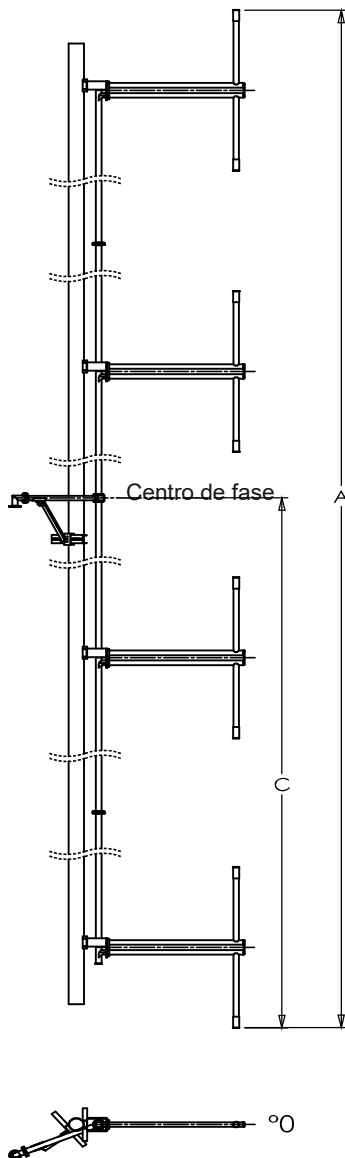

- A Altura da antena em mm
- C Centro de radiação em mm
- P Peso médio da antena em Kg
- AE Área de exposição (CaAc) da antena em m²

Diagramas de Radiação Horizontal - Escala E/Emax

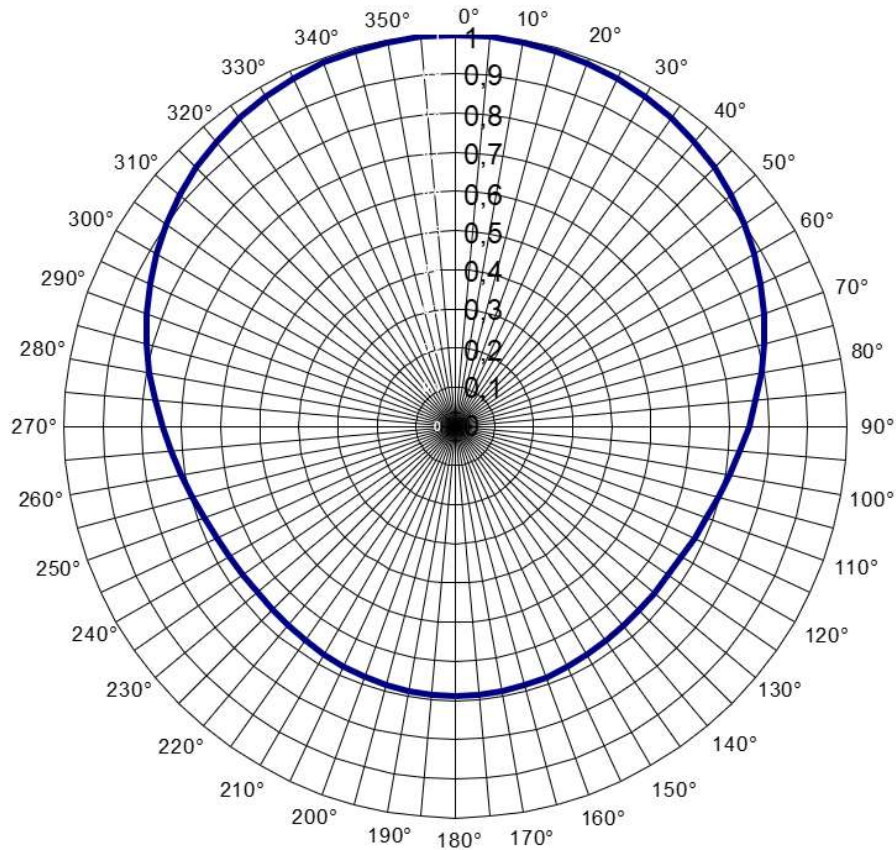

Graus	E/Emax	(dB)	(%)	Graus	E/Emax	(dB)	(%)	Graus	E/Emax	(dB)	(%)	Graus	E/Emax	(dB)	(%)
0°	1	0	100,00%	90°	0,7498942	-2,5	56,23%	180°	0,6894456	-3,23	47,53%	270°	0,7490314	-2,51	56,10%
5°	0,9988494	-0,01	99,77%	95°	0,7294575	-2,74	53,21%	185°	0,6886523	-3,24	47,42%	275°	0,7709035	-2,26	59,43%
10°	0,9965521	-0,03	99,31%	100°	0,7112135	-2,96	50,58%	190°	0,6870684	-3,26	47,21%	280°	0,7934143	-2,01	62,95%
15°	0,993116	-0,06	98,63%	105°	0,695825	-3,15	48,42%	195°	0,6846995	-3,29	46,88%	285°	0,8156428	-1,77	66,53%
20°	0,9874156	-0,11	97,50%	110°	0,6831247	-3,31	46,67%	200°	0,6807694	-3,34	46,34%	290°	0,8384941	-1,53	70,31%
25°	0,9806183	-0,17	96,16%	115°	0,6737519	-3,43	45,39%	205°	0,6768618	-3,39	45,81%	295°	0,8609938	-1,3	74,13%
30°	0,971628	-0,25	94,41%	120°	0,6668068	-3,52	44,46%	210°	0,6722023	-3,45	45,19%	300°	0,8820638	-1,09	77,80%
35°	0,9616123	-0,34	92,47%	125°	0,6629793	-3,57	43,95%	215°	0,6675749	-3,51	44,57%	305°	0,9015711	-0,9	81,28%
40°	0,949511	-0,45	90,16%	130°	0,6622165	-3,58	43,85%	220°	0,6645077	-3,55	44,16%	310°	0,9193905	-0,73	84,53%
45°	0,9354057	-0,58	87,50%	135°	0,6629793	-3,57	43,95%	225°	0,6614545	-3,59	43,75%	315°	0,9354057	-0,58	87,50%
50°	0,9193905	-0,73	84,53%	140°	0,6652732	-3,54	44,26%	230°	0,6606934	-3,6	43,65%	320°	0,949511	-0,45	90,16%
55°	0,9005338	-0,91	81,10%	145°	0,6683439	-3,5	44,67%	235°	0,6622165	-3,58	43,85%	325°	0,9616123	-0,34	92,47%
60°	0,8810489	-1,1	77,62%	150°	0,6729767	-3,44	45,29%	240°	0,6660395	-3,53	44,36%	330°	0,9727472	-0,24	94,62%
65°	0,8609938	-1,3	74,13%	155°	0,6768618	-3,39	45,81%	245°	0,6722023	-3,45	45,19%	335°	0,9806183	-0,17	96,16%
70°	0,8384941	-1,53	70,31%	160°	0,6815536	-3,33	46,45%	250°	0,6823387	-3,32	46,56%	340°	0,9885531	-0,1	97,72%
75°	0,8165824	-1,76	66,68%	165°	0,6846995	-3,29	46,88%	255°	0,6950243	-3,16	48,31%	345°	0,993116	-0,06	98,63%
80°	0,7934143	-2,01	62,95%	170°	0,6878599	-3,25	47,32%	260°	0,7103952	-2,97	50,47%	350°	0,9965521	-0,03	99,31%
85°	0,7709035	-2,26	59,43%	175°	0,6894456	-3,23	47,53%	265°	0,7286182	-2,75	53,09%	355°	0,9988494	-0,01	99,77%

Elevação 1 Nível

Graus	dB	E/E _{max}	Graus	dB	E/E _{max}
0	0,00	1,00	11	-0,18	0,98
1	-0,01	1,00	12	-0,22	0,97
2	-0,01	1,00	13	-0,25	0,97
3	-0,02	1,00	14	-0,29	0,97
4	-0,03	1,00	15	-0,33	0,96
5	-0,05	0,99	16	-0,38	0,96
6	-0,06	0,99	17	-0,42	0,95
7	-0,08	0,99	18	-0,47	0,95
8	-0,10	0,99	19	-0,53	0,94
9	-0,13	0,99	20	-0,58	0,94
10	-0,16	0,98	21	-0,64	0,93

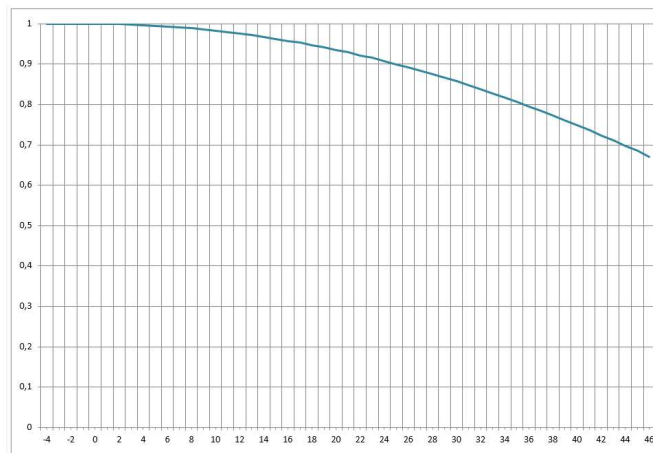

Elevação 2 Níveis

Graus	dB	E/E _{max}	Graus	dB	E/E _{max}
0	0,00	1,00	11	-1,85	0,81
1	-0,02	1,00	12	-2,22	0,77
2	-0,06	0,99	13	-2,63	0,74
3	-0,14	0,98	14	-3,09	0,70
4	-0,24	0,97	15	-3,59	0,66
5	-0,37	0,96	16	-4,15	0,62
6	-0,54	0,94	17	-4,77	0,58
7	-0,73	0,92	18	-5,45	0,53
8	-0,96	0,90	19	-6,20	0,49
9	-1,22	0,87	20	-7,04	0,44
10	-1,52	0,84	21	-7,98	0,40

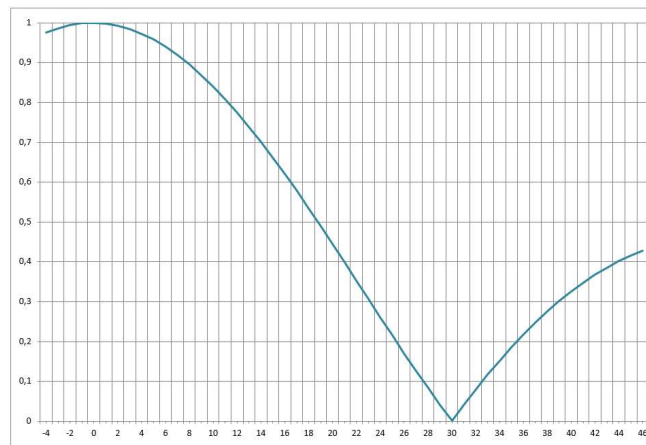

Elevação 3 Níveis

Graus	dB	E/E _{max}	Graus	dB	E/E _{max}
0	0,00	1,00	11	-4,99	0,56
1	-0,04	1,00	12	-6,12	0,49
2	-0,15	0,98	13	-7,44	0,42
3	-0,34	0,96	14	-9,01	0,35
4	-0,60	0,93	15	-10,92	0,28
5	-0,94	0,90	16	-13,31	0,22
6	-1,36	0,86	17	-16,50	0,15
7	-1,87	0,81	18	-21,30	0,09
8	-2,48	0,75	19	-31,67	0,03
9	-3,19	0,69	20	-30,53	0,03
10	-4,02	0,63	21	-21,84	0,08

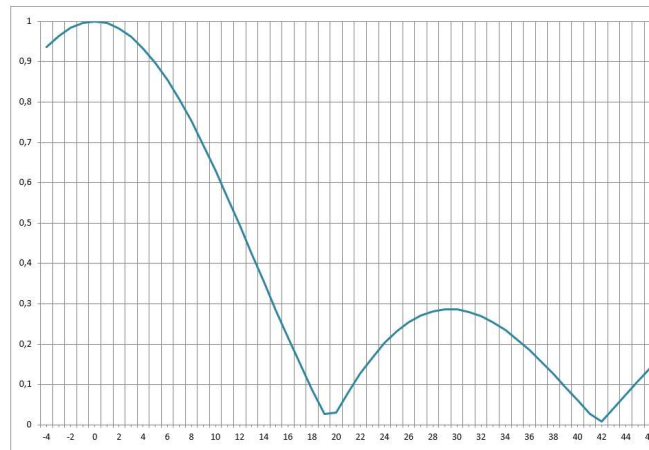

Elevação 4 Níveis

Graus	dB	E/E _{max}	Graus	dB	E/E _{max}
0	0,00	1,00	11	-10,66	0,29
1	-0,07	0,99	12	-13,90	0,20
2	-0,27	0,97	13	-18,78	0,12
3	-0,62	0,93	14	-29,17	0,03
4	-1,10	0,88	15	-28,55	0,04
5	-1,75	0,82	16	-19,98	0,10
6	-2,57	0,74	17	-16,32	0,15
7	-3,58	0,66	18	-14,23	0,19
8	-4,82	0,57	19	-12,97	0,22
9	-6,35	0,48	20	-12,27	0,24
10	-8,25	0,39	21	-11,98	0,25

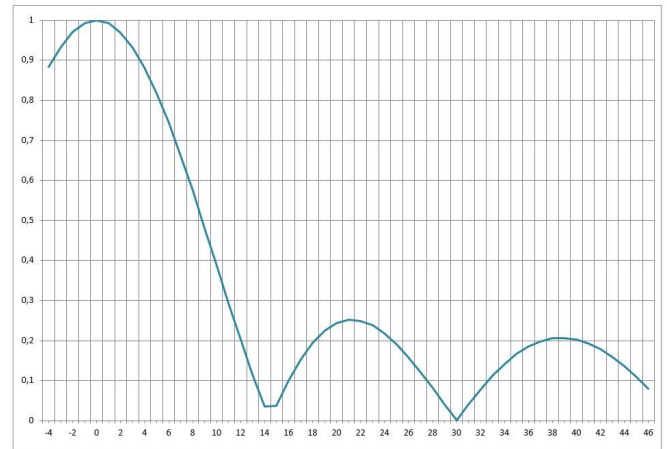

Elevação 6 Níveis

Graus	dB	E/E _{max}	Graus	dB	E/E _{max}
0	0,00	1,00	11	-17,84	0,13
1	-0,15	0,98	12	-14,48	0,19
2	-0,61	0,93	13	-13,04	0,22
3	-1,41	0,85	14	-12,70	0,23
4	-2,59	0,74	15	-13,24	0,22
5	-4,23	0,61	16	-14,65	0,19
6	-6,47	0,47	17	-17,16	0,14
7	-9,58	0,33	18	-21,54	0,08
8	-14,28	0,19	19	-31,69	0,03
9	-23,55	0,07	20	-30,66	0,03
10	-27,50	0,04	21	-22,18	0,08

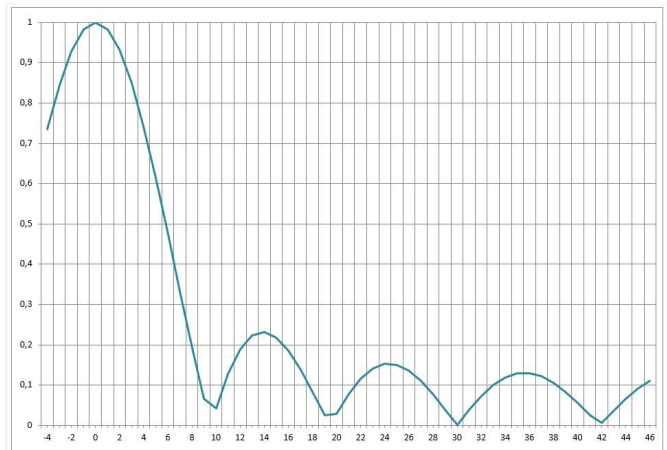

Elevação 8 Níveis

Graus	dB	E/E _{max}	Graus	dB	E/E _{max}
0	0,00	1,00	11	-13,27	0,22
1	-0,27	0,97	12	-15,13	0,18
2	-1,12	0,88	13	-19,18	0,11
3	-2,62	0,74	14	-29,15	0,03
4	-4,95	0,57	15	-28,63	0,04
5	-8,50	0,38	16	-20,46	0,09
6	-14,43	0,19	17	-17,65	0,13
7	-31,83	0,03	18	-16,93	0,14
8	-19,76	0,10	19	-17,75	0,13
9	-14,57	0,19	20	-20,28	0,10
10	-13,01	0,22	21	-25,83	0,05

