

Especificações:

Potência Max por elemento 15 Kw
 Ganho Vide Tabela
 Faixa de Frequência..... 76,1 a 107,9 MHz
 Polarização..... Circular direita
 Circularidade..... < 1dB (espaço livre)
 Diagrama vertical..... Sob Demanda
 Impedância de entrada..... 50 ohms
 VSWR Max no canal..... 1,05 : 1
 Conector de entrada..... EIA 3 - 1/8", 4 - 1/16"
 Quantidade de Níveis..... 1,2,3,4,5,6

Ganho para componente de campo horizontal / vertical						
Modelo	AFHP-1	AFHP-2	AFHP-3	AFHP-4	AFHP-5	AFHP-6
Veze	0.49	1.2	1.7	2.4	2.9	3.5
dBd	-3.01	0.8	2.3	3.8	4.6	5.4

Características Construtivas

Material Empregado:

Estrutura em latão e cobre
 Fixadores em aço inox e isoladores em PTFE
 Estrutura de sustentação em aço galvanizado

Montagem:

Fornecida com suportes compatíveis com tubos de 3,5" a 10" em aço

Acabamento:

Pintura anticorrosiva na cor laranja.

Modelo:

AFHP-(Nº NÍVEIS) - (FREQUÊNCIA) - (POTÊNCIA)

1 - 6

76.1 - 107.9Mhz

Kw

Características Mecânicas

- A Altura da antena em mm
- C Centro de radiação em mm
- P Peso médio da antena em Kg
- AE Área de exposição (CaAc) da antena em m²

Modelo >	AFHP-1				AFHP-2				AFHP-3				AFHP-4				AFHP-5				AFHP-6			
Frequência	A	C	P	AE	A	C	P	AE	A	C	P	AE	A	C	P	AE	A	C	P	AE	A	C	P	AE
76.1 a 77.9	400	200			4303	2151			8206	4103			12108	6054			16011	18006			19914	9957		
78.1 a 80.9	400	200			4203	2101			8006	4003			11808	5904			15611	17806			19414	9707		
80.1 a 81.9	400	200			4108	2054			7816	3908			11524	5762			15231	17616			18939	9470		
82.1 a 83.9	400	200			4018	2009			7635	3818			11253	5626			14870	17435			18488	9244		
84.1 a 85.9	400	200			3932	1966			7463	3732			10995	5497			14526	17263			18058	9029		
86.1 a 87.9	400	200			3849	1925			7299	3649			10748	5374			14198	17099			17647	8824		
88.1 a 89.9	400	200			3771	1886			7142	3571			10514	5257			13885	16942			17256	8628		
90.1 a 91.9	400	200			3696	1848			6993	3496			10289	5145			13585	16793			16882	8441		
92.1 a 93.9	400	200	30	0.35	3625	1812	75	0.95	6850	3425	120	0.155	10074	5037	165	0.215	13299	16650	210	0.275	16524	8262	255	0.335
94.1 a 95.9	400	200			3556	1778			6712	3356			9869	4934			13025	16512			16181	8091		
96.1 a 97.9	400	200			3491	1745			6581	3291			9672	4836			12762	16381			15853	7926		
98.1 a 99.9	400	200			3428	1714			6455	3228			9483	4741			12510	16259			15538	7769		
100.1 a 101.9	400	200			3367	1684			6334	3167			9301	4651			12268	16134			15235	7618		
102.1 a 103.9	400	200			3309	1654			6218	3109			9127	4563			12036	16018			14945	7472		
104.1 a 105.9	400	200			3253	1627			6106	3053			8959	4480			11812	15906			14665	7333		
106.1 a 107.9	400	200			3199	1600			5998	2999			8798	4399			11597	15798			14396	7198		

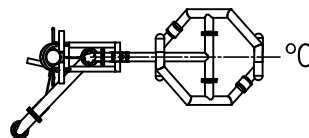
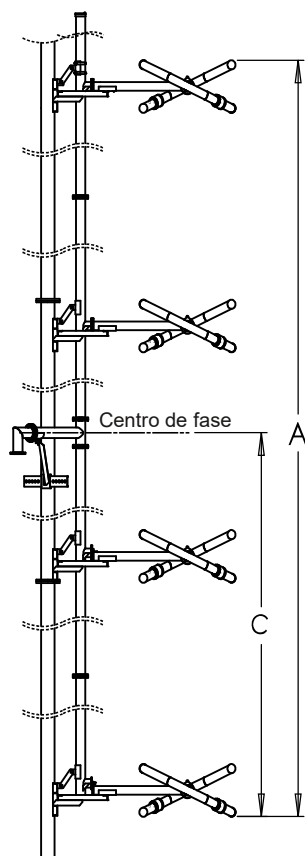

Diagramas de Radiação Horizontal - Pol. Circular - escala E/Emax

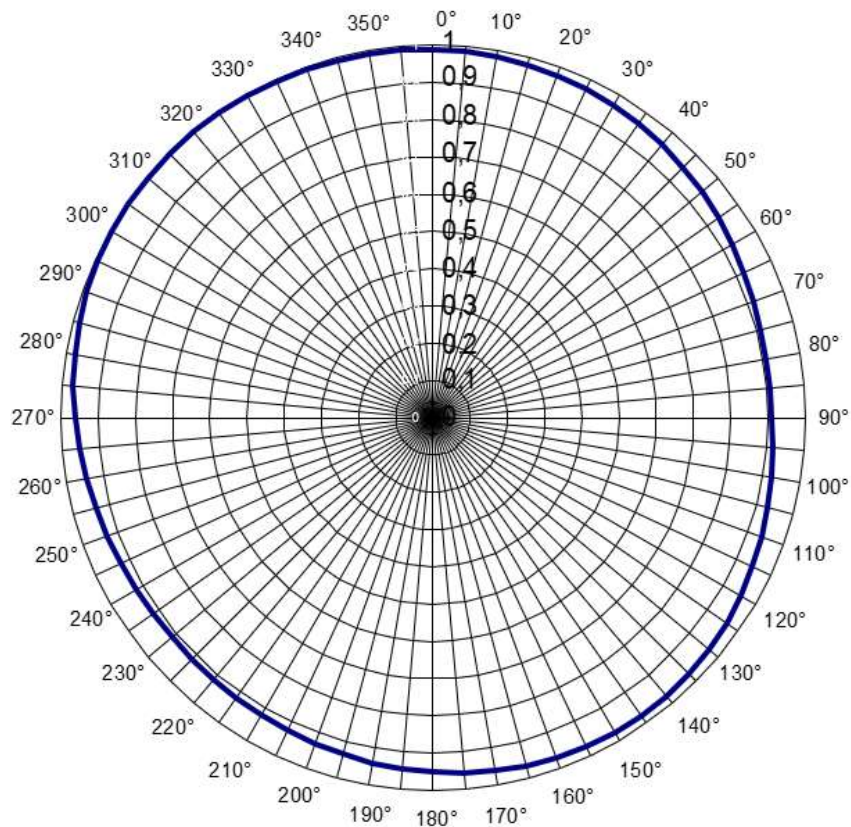

Graus	E/Emax	(dB)	(%)	Graus	E/Emax	(dB)	(%)	Graus	E/Emax	(dB)	(%)	Graus	E/Emax	(dB)	(%)
0°	0,9874156	-0,11	97,50%	90°	0,9109615	-0,81	82,99%	180°	0,9516998	-0,43	90,57%	270°	0,96272	-0,33	92,68%
5°	0,9862795	-0,12	97,27%	95°	0,9162205	-0,76	83,95%	185°	0,9462372	-0,48	89,54%	275°	0,97051	-0,26	94,19%
10°	0,9840111	-0,14	96,83%	100°	0,9225714	-0,7	85,11%	190°	0,9408058	-0,53	88,51%	280°	0,9772372	-0,2	95,50%
15°	0,9806183	-0,17	96,16%	105°	0,9300365	-0,63	86,50%	195°	0,9354057	-0,58	87,50%	285°	0,9840111	-0,14	96,83%
20°	0,9772372	-0,2	95,50%	110°	0,938642	-0,55	88,10%	200°	0,9300365	-0,63	86,50%	290°	0,9896919	-0,09	97,95%
25°	0,9738678	-0,23	94,84%	115°	0,9473272	-0,47	89,74%	205°	0,9257634	-0,67	85,70%	295°	0,9942601	-0,05	98,86%
30°	0,9693933	-0,27	93,97%	120°	0,9549926	-0,4	91,20%	210°	0,9215099	-0,71	84,92%	300°	0,9965521	-0,03	99,31%
35°	0,963829	-0,32	92,90%	125°	0,96272	-0,33	92,68%	215°	0,9193905	-0,73	84,53%	305°	0,9988494	-0,01	99,77%
40°	0,9571941	-0,38	91,62%	130°	0,9682779	-0,28	93,76%	220°	0,9172759	-0,75	84,14%	310°	1	0	100,00%
45°	0,9506048	-0,44	90,36%	135°	0,9727472	-0,24	94,62%	225°	0,9162205	-0,76	83,95%	315°	1	0	100,00%
50°	0,9429746	-0,51	88,92%	140°	0,9761128	-0,21	95,28%	230°	0,9162205	-0,76	83,95%	320°	1	0	100,00%
55°	0,9354057	-0,58	87,50%	145°	0,9772372	-0,2	95,50%	235°	0,9183326	-0,74	84,33%	325°	0,9988494	-0,01	99,77%
60°	0,9278975	-0,65	86,10%	150°	0,9761128	-0,21	95,28%	240°	0,9215099	-0,71	84,92%	330°	0,9977001	-0,02	99,54%
65°	0,9204496	-0,72	84,72%	155°	0,9738678	-0,23	94,84%	245°	0,9268298	-0,66	85,90%	335°	0,9954054	-0,04	99,08%
70°	0,9151663	-0,77	83,75%	160°	0,971628	-0,25	94,41%	250°	0,9321805	-0,61	86,90%	340°	0,9942601	-0,05	98,86%
75°	0,9109615	-0,81	82,99%	165°	0,9671637	-0,29	93,54%	255°	0,938642	-0,55	88,10%	345°	0,993116	-0,06	98,63%
80°	0,9088663	-0,83	82,60%	170°	0,96272	-0,33	92,68%	260°	0,9462372	-0,48	89,54%	350°	0,9908319	-0,08	98,17%
85°	0,9088663	-0,83	82,60%	175°	0,9571941	-0,38	91,62%	265°	0,9538937	-0,41	90,99%	355°	0,9896919	-0,09	97,95%

Elevação 1 Nível

Graus	dB	E/E _{max}	Graus	dB	E/E _{max}
0	0,00	1,00	11	-0,18	0,98
1	-0,01	1,00	12	-0,22	0,97
2	-0,01	1,00	13	-0,25	0,97
3	-0,02	1,00	14	-0,29	0,97
4	-0,03	1,00	15	-0,33	0,96
5	-0,05	0,99	16	-0,38	0,96
6	-0,06	0,99	17	-0,42	0,95
7	-0,08	0,99	18	-0,47	0,95
8	-0,10	0,99	19	-0,53	0,94
9	-0,13	0,99	20	-0,58	0,94
10	-0,16	0,98	21	-0,64	0,93

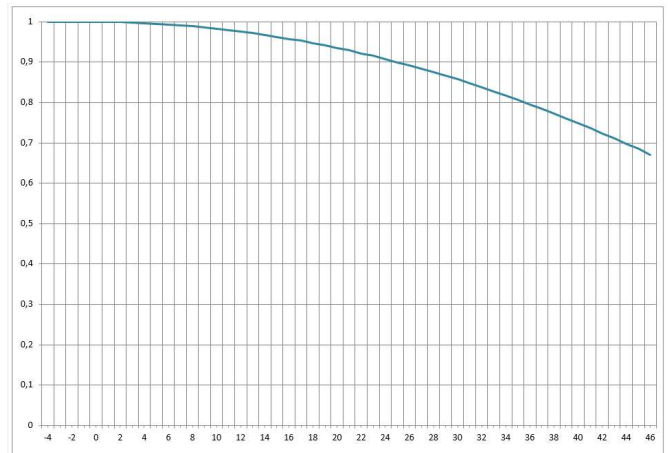

Elevação 2 Níveis

Graus	dB	E/E _{max}	Graus	dB	E/E _{max}
0	0,00	1,00	11	-1,85	0,81
1	-0,02	1,00	12	-2,22	0,77
2	-0,06	0,99	13	-2,63	0,74
3	-0,14	0,98	14	-3,09	0,70
4	-0,24	0,97	15	-3,59	0,66
5	-0,37	0,96	16	-4,15	0,62
6	-0,54	0,94	17	-4,77	0,58
7	-0,73	0,92	18	-5,45	0,53
8	-0,96	0,90	19	-6,20	0,49
9	-1,22	0,87	20	-7,04	0,44
10	-1,52	0,84	21	-7,98	0,40

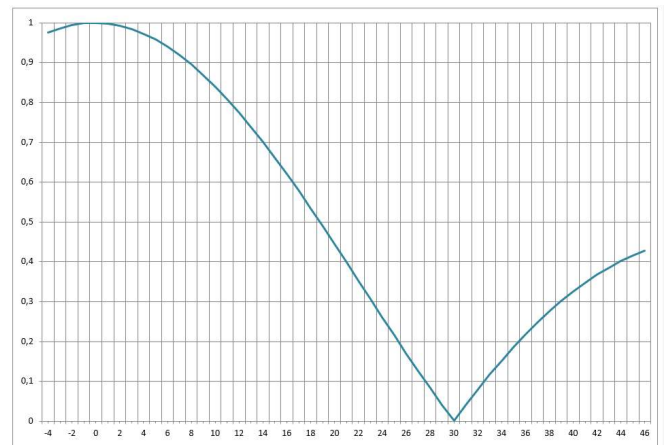

Elevação 3 Níveis

Graus	dB	E/E _{max}	Graus	dB	E/E _{max}
0	0,00	1,00	11	-4,99	0,56
1	-0,04	1,00	12	-6,12	0,49
2	-0,15	0,98	13	-7,44	0,42
3	-0,34	0,96	14	-9,01	0,35
4	-0,60	0,93	15	-10,92	0,28
5	-0,94	0,90	16	-13,31	0,22
6	-1,36	0,86	17	-16,50	0,15
7	-1,87	0,81	18	-21,30	0,09
8	-2,48	0,75	19	-31,67	0,03
9	-3,19	0,69	20	-30,53	0,03
10	-4,02	0,63	21	-21,84	0,08

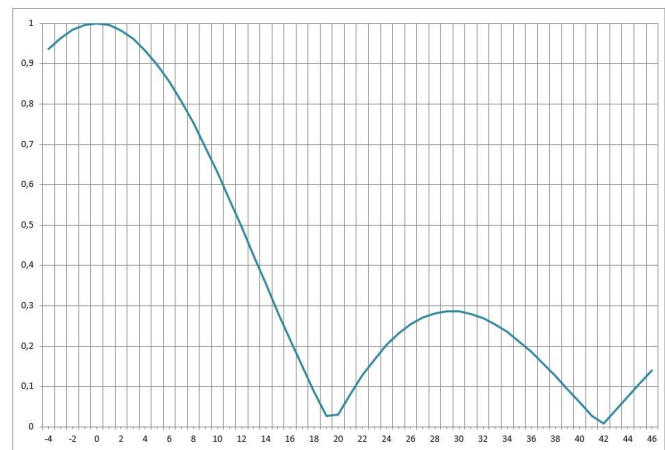

Elevação 4 Níveis

Graus	dB	E/E _{max}	Graus	dB	E/E _{max}
0	0,00	1,00	11	-10,66	0,29
1	-0,07	0,99	12	-13,90	0,20
2	-0,27	0,97	13	-18,78	0,12
3	-0,62	0,93	14	-29,17	0,03
4	-1,10	0,88	15	-28,55	0,04
5	-1,75	0,82	16	-19,98	0,10
6	-2,57	0,74	17	-16,32	0,15
7	-3,58	0,66	18	-14,23	0,19
8	-4,82	0,57	19	-12,97	0,22
9	-6,35	0,48	20	-12,27	0,24
10	-8,25	0,39	21	-11,98	0,25

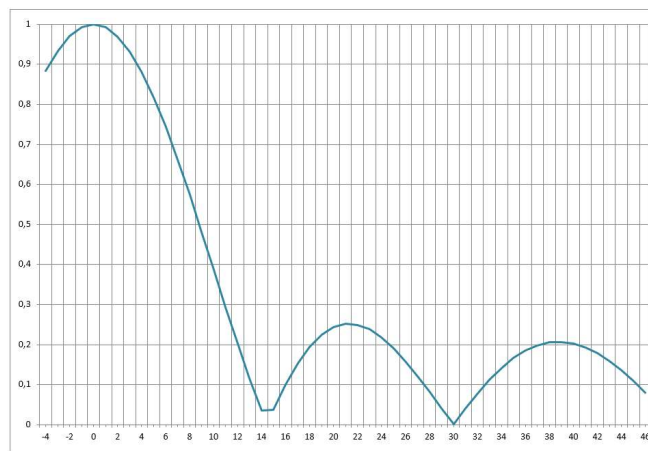

Elevação 6 Níveis

Graus	dB	E/E _{max}	Graus	dB	E/E _{max}
0	0,00	1,00	11	-17,88	0,13
1	-0,16	0,98	12	-14,51	0,19
2	-0,63	0,93	13	-13,06	0,22
3	-1,44	0,85	14	-12,72	0,23
4	-2,63	0,74	15	-13,25	0,22
5	-4,28	0,61	16	-14,65	0,19
6	-6,52	0,47	17	-17,16	0,14
7	-9,64	0,33	18	-21,53	0,08
8	-14,34	0,19	19	-31,69	0,03
9	-23,61	0,07	20	-30,56	0,03
10	-27,52	0,04	21	-22,09	0,08

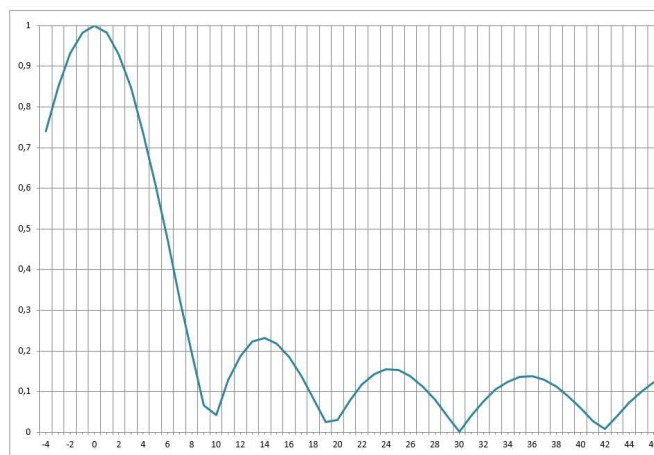

Elevação 8 Níveis

Graus	dB	E/E _{max}	Graus	dB	E/E _{max}
0	0,00	1,00	11	-13,31	0,22
1	-0,28	0,97	12	-15,17	0,17
2	-1,14	0,88	13	-19,22	0,11
3	-2,65	0,74	14	-29,21	0,03
4	-4,99	0,56	15	-28,61	0,04
5	-8,55	0,37	16	-20,45	0,09
6	-14,49	0,19	17	-17,63	0,13
7	-31,92	0,03	18	-16,90	0,14
8	-19,80	0,10	19	-17,71	0,13
9	-14,62	0,19	20	-20,23	0,10
10	-13,05	0,22	21	-25,77	0,05

